

導水管・配水管布設平面図 S=1:500  
( 1 / 3 )

|       |       |       |
|-------|-------|-------|
| (1/3) | (2/3) | (3/3) |
|-------|-------|-------|

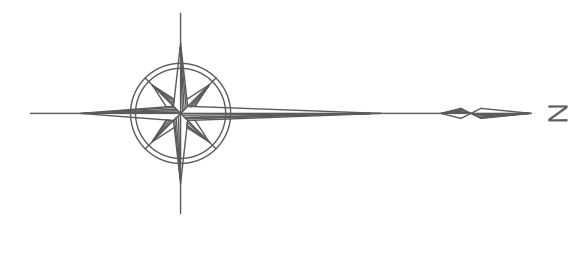

DIP(GX) 200mm La=521.52m (水平距離 La=519.46m)

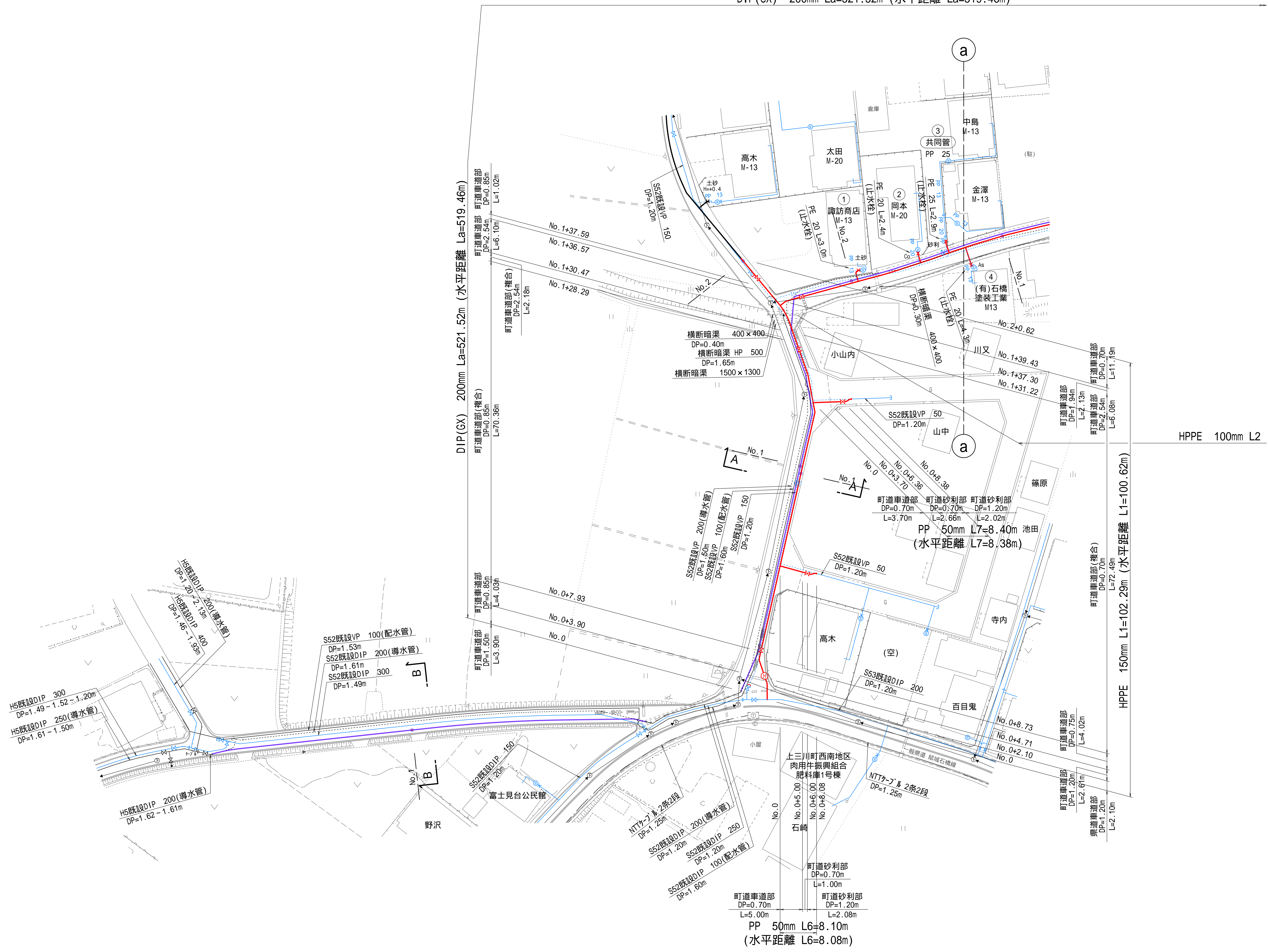

横断図 S=1:100

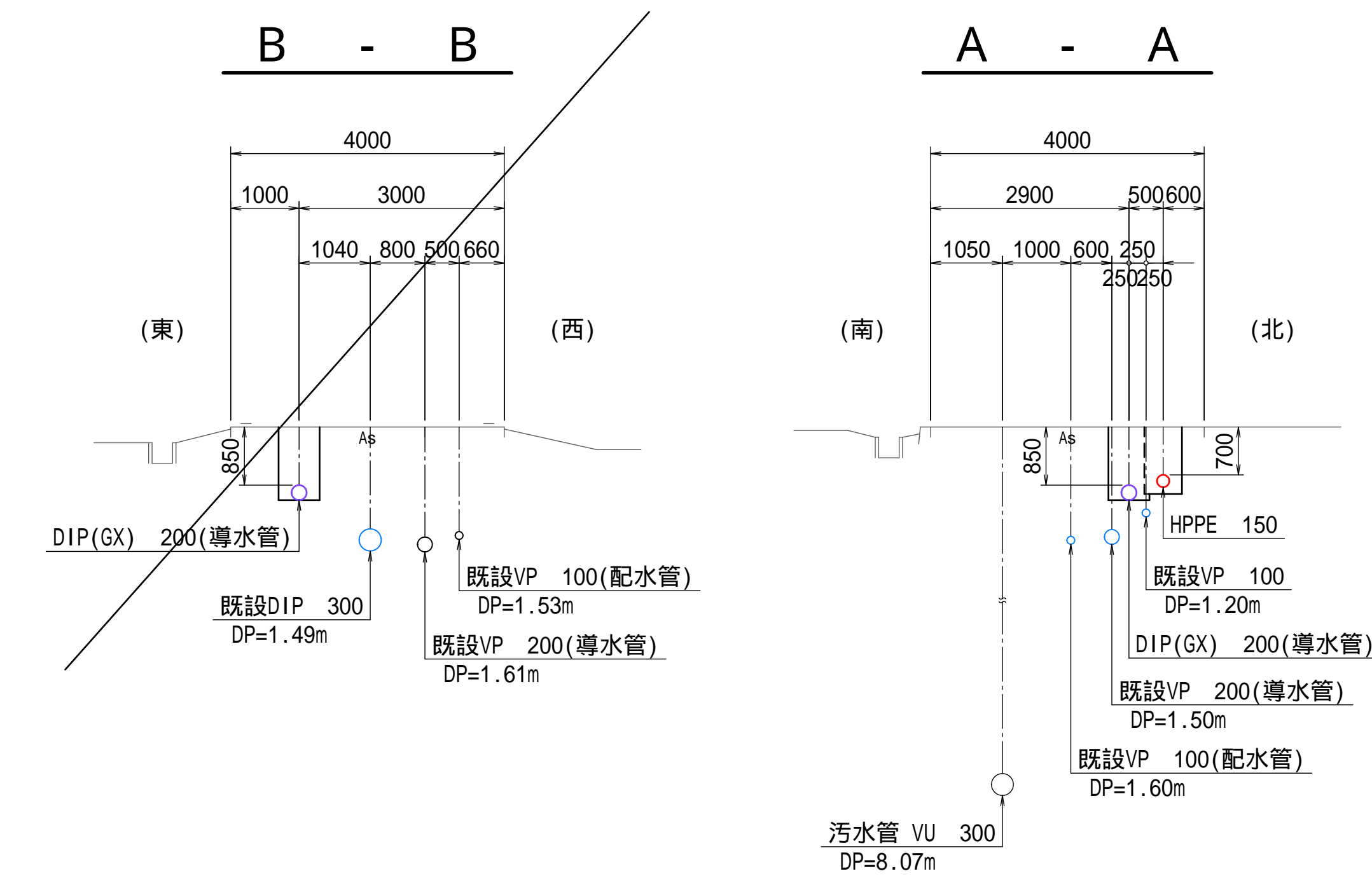

案内図 縮尺 1:10000

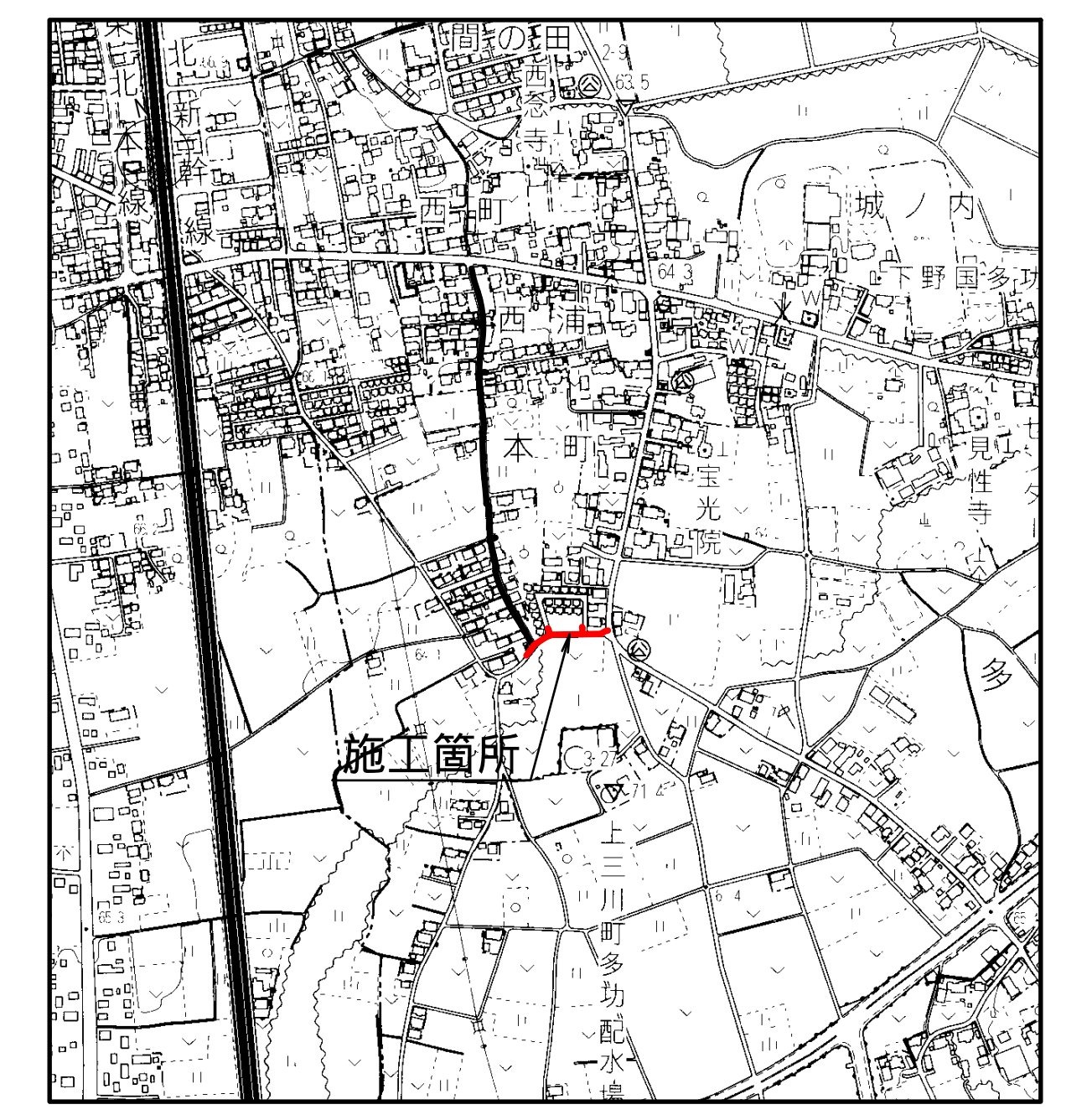

第2工区

|     |   |
|-----|---|
| 発注者 | 上三川町上下水道課                               |
| 事業名 | 導水管・配水管布設替工事<br>(町道3-178号線外・上三川町大字多功地内) |
| 図名  | 案内図・平面図(1/3)・横断図                        |
| 縮尺  | 図示 設計年月日 図番 1/7                         |
| 検印  | 照査 設計 製図                                |







# 配管図 S=Free ( 2 / 3 )

DIP(GX) 200mm La=521.52m (水平距離 La=519.46m)

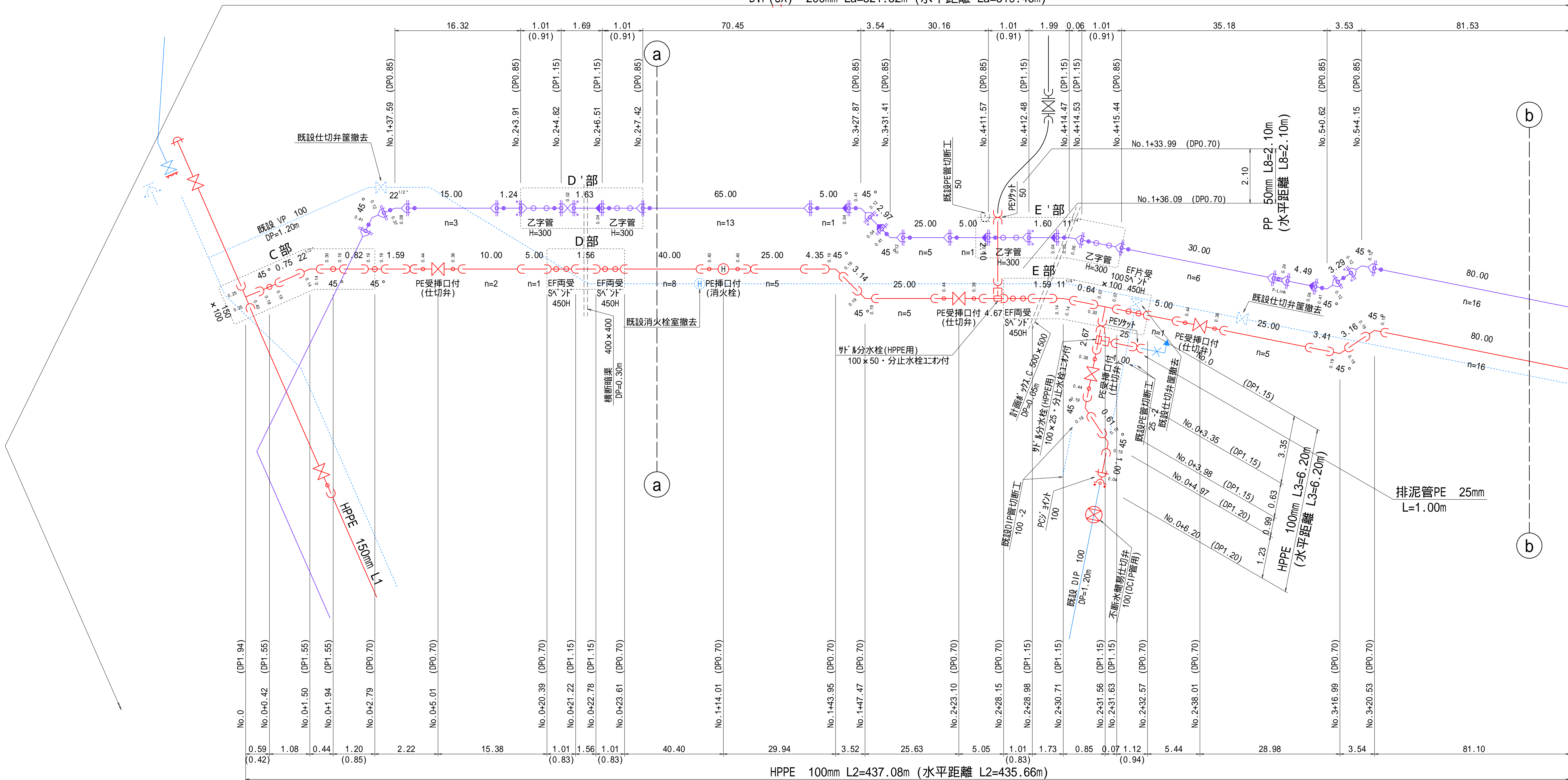

**E'部配管詳細図**  
(La-DCIP(GX) 200)

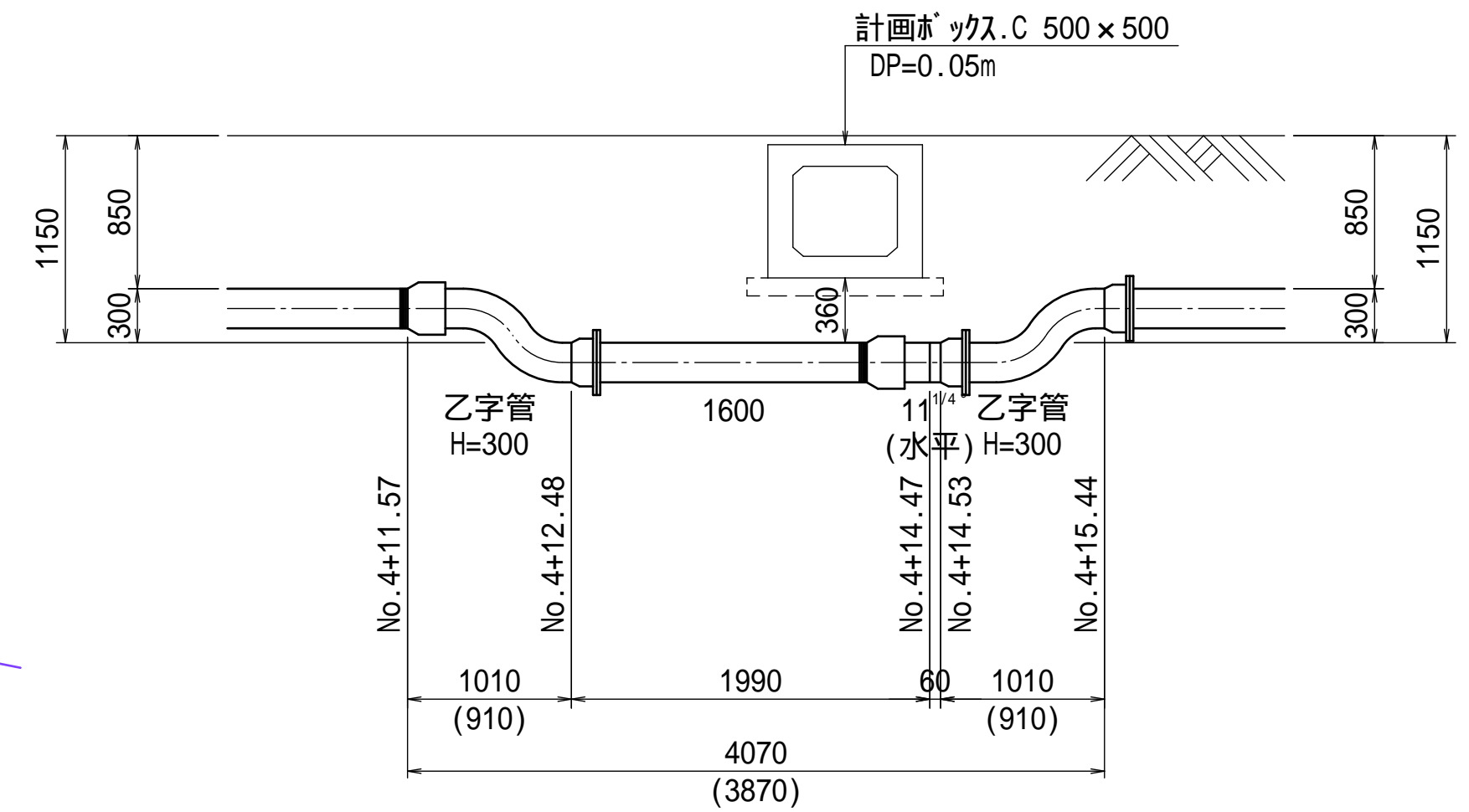

**E部配管詳細図**  
(L2-HPPE 100)

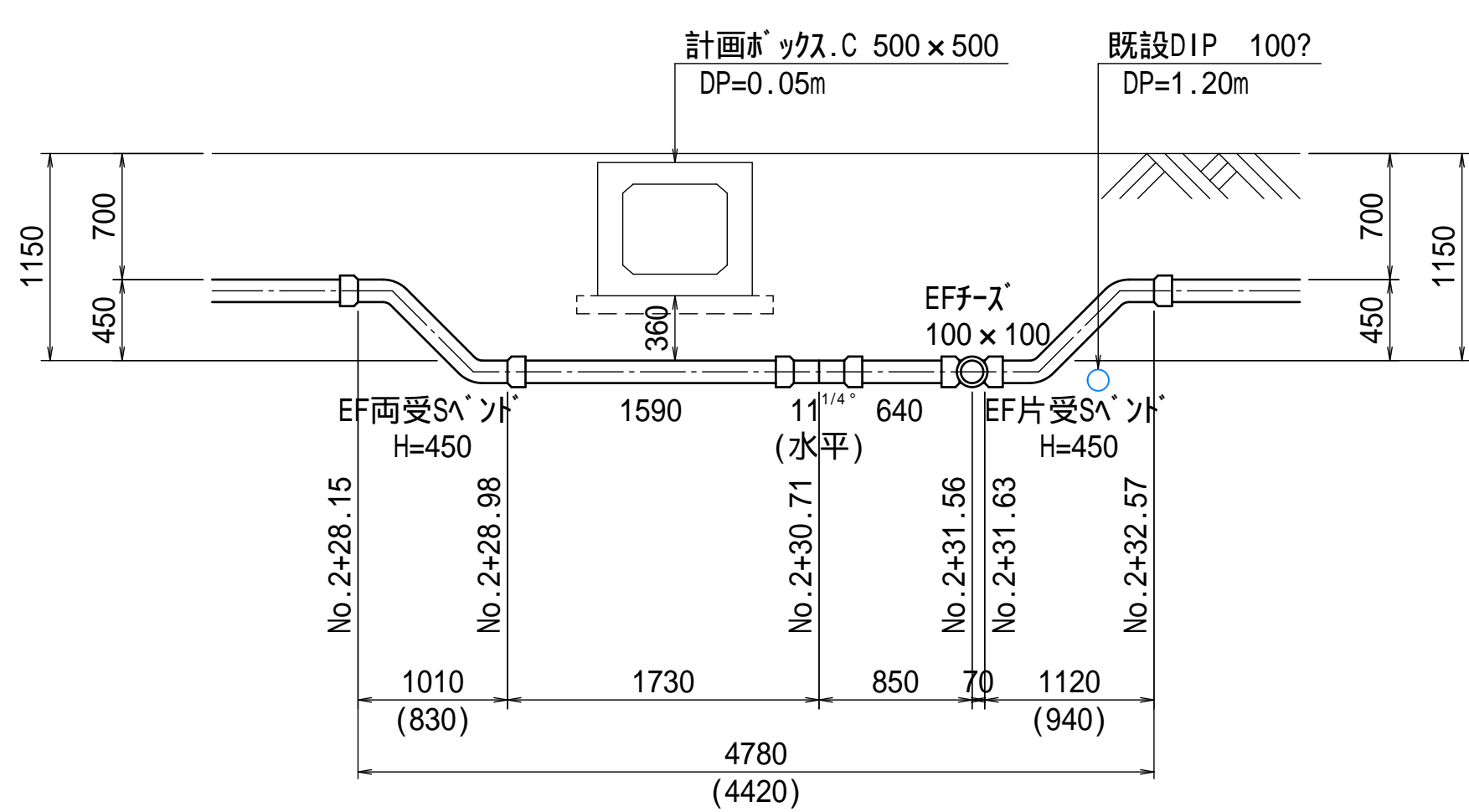

## 消火栓設置配管図 S=FREE

(HPPE 100 2箇所)

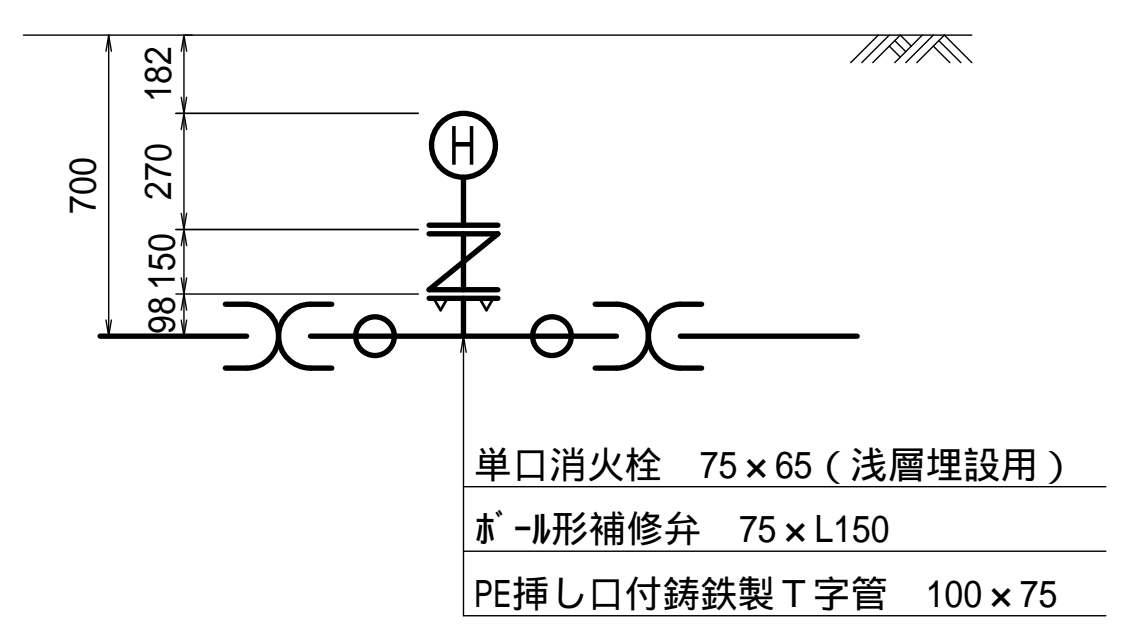

**C部配管詳細図**  
(L2-HPPE 100)

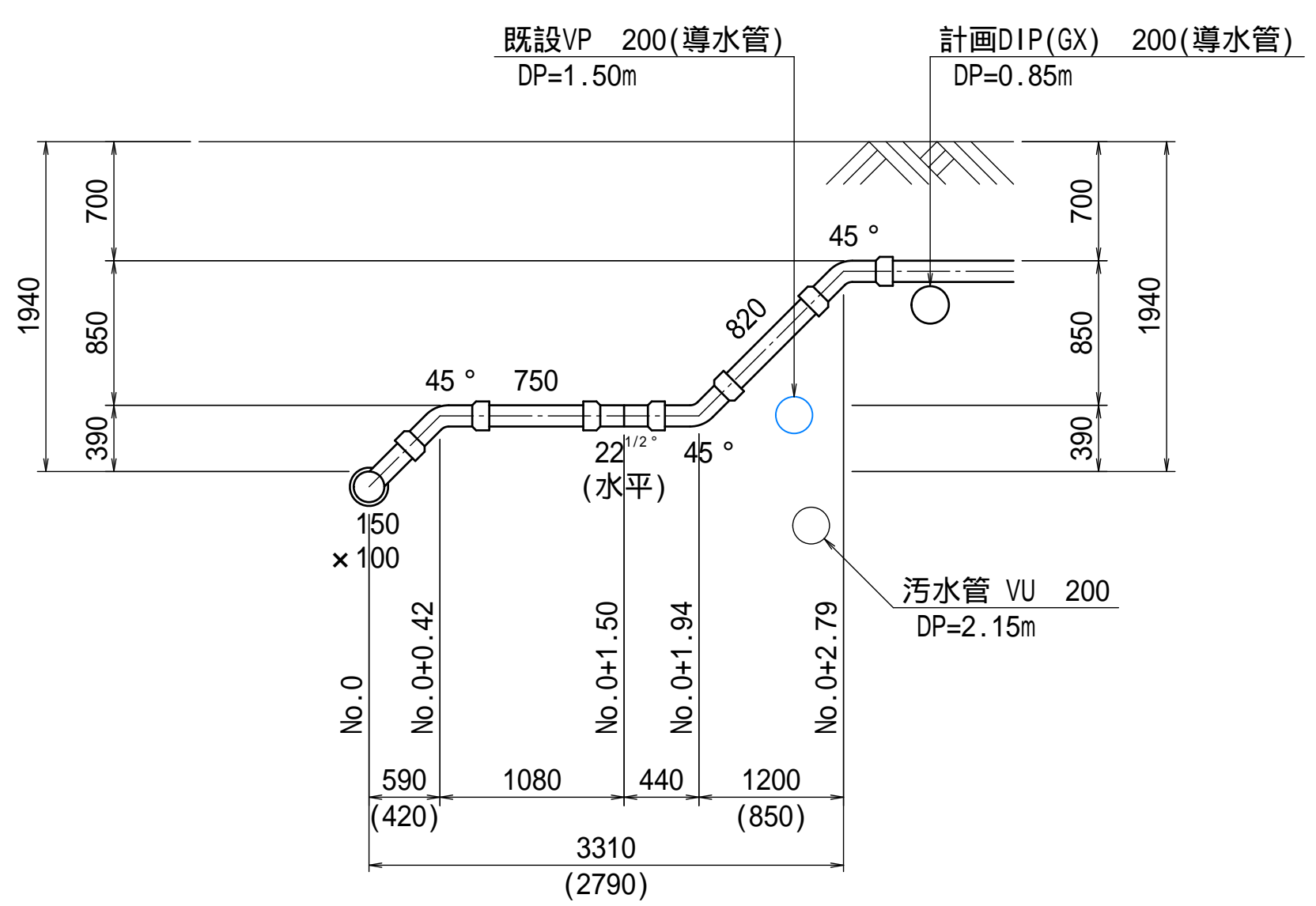

**D部配管詳細図**  
(L2-HPPE 100)

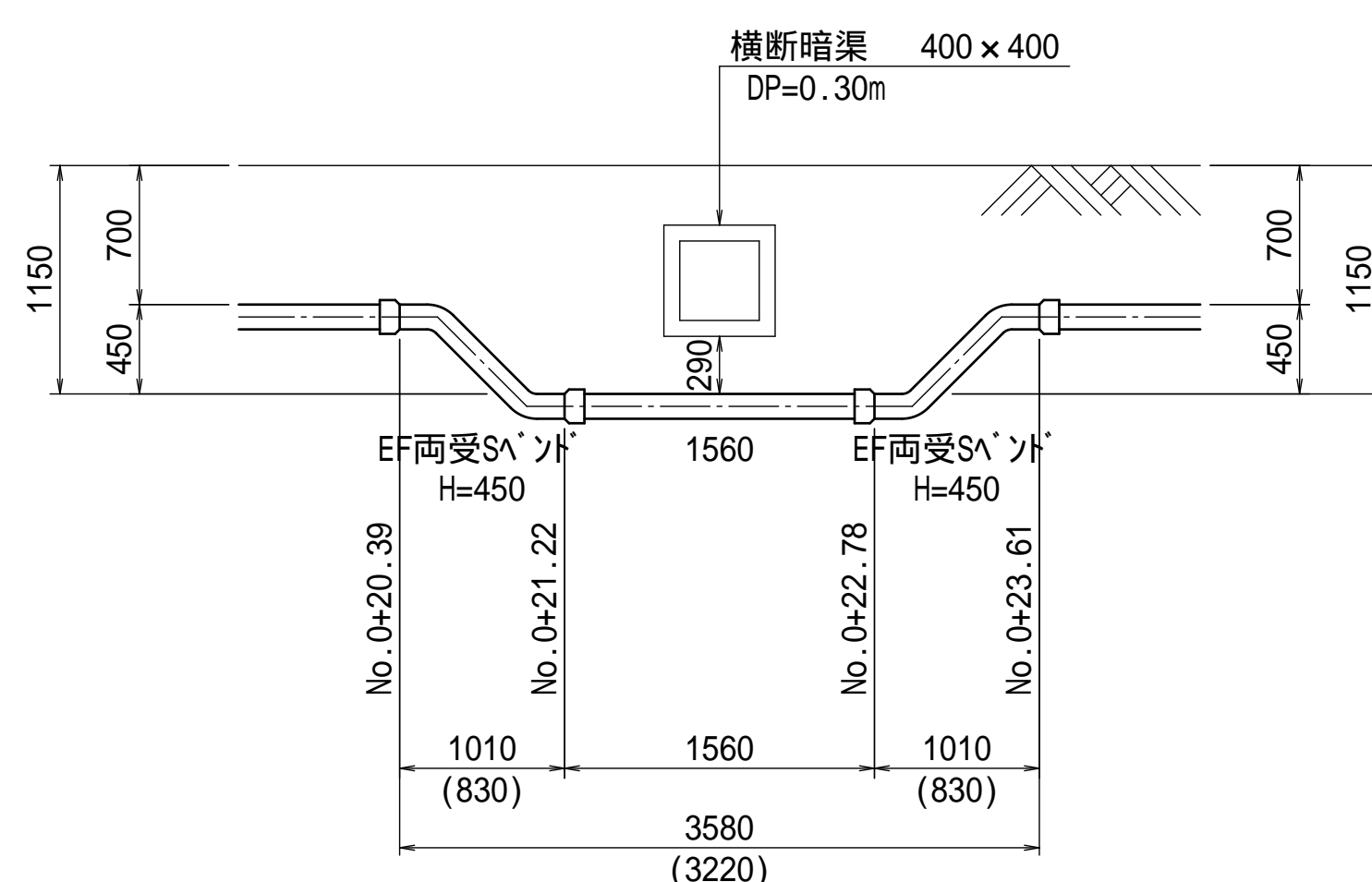

**D'部配管詳細図**  
(La-DCIP(GX) 200)

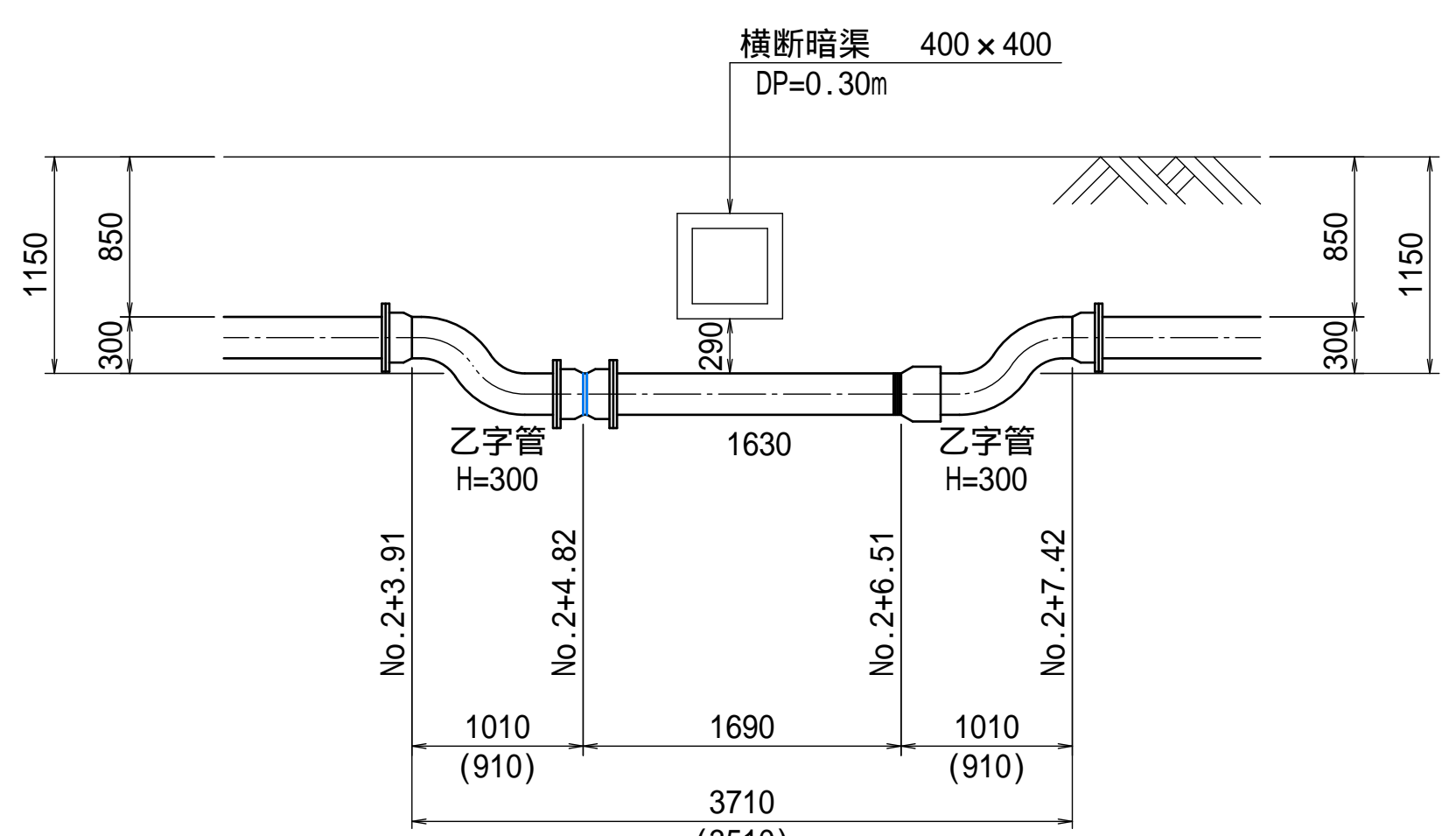

第2工区

|     |   |       |    |    |       |
|-----|---|-------|----|----|-------|
| 発注者 | 上三川町上下水道課                               |       |    |    |       |
| 事業名 | 導水管・配水管布設替工事<br>(町道3-178号線外・上三川町大字多功地内) |       |    |    |       |
| 図名  | 配管図(2/3)・詳細図                            |       |    |    |       |
| 縮尺  | 図示                                      | 設計年月日 | ・  | 図番 | 5 / 7 |
| 検印  | 照査                                      | 設計    | 図庫 |    |       |

# 配管図 S=Free ( 3 / 3 )

DIP(GX) 200mm La=521.52m (水平距離 La=519.46m)

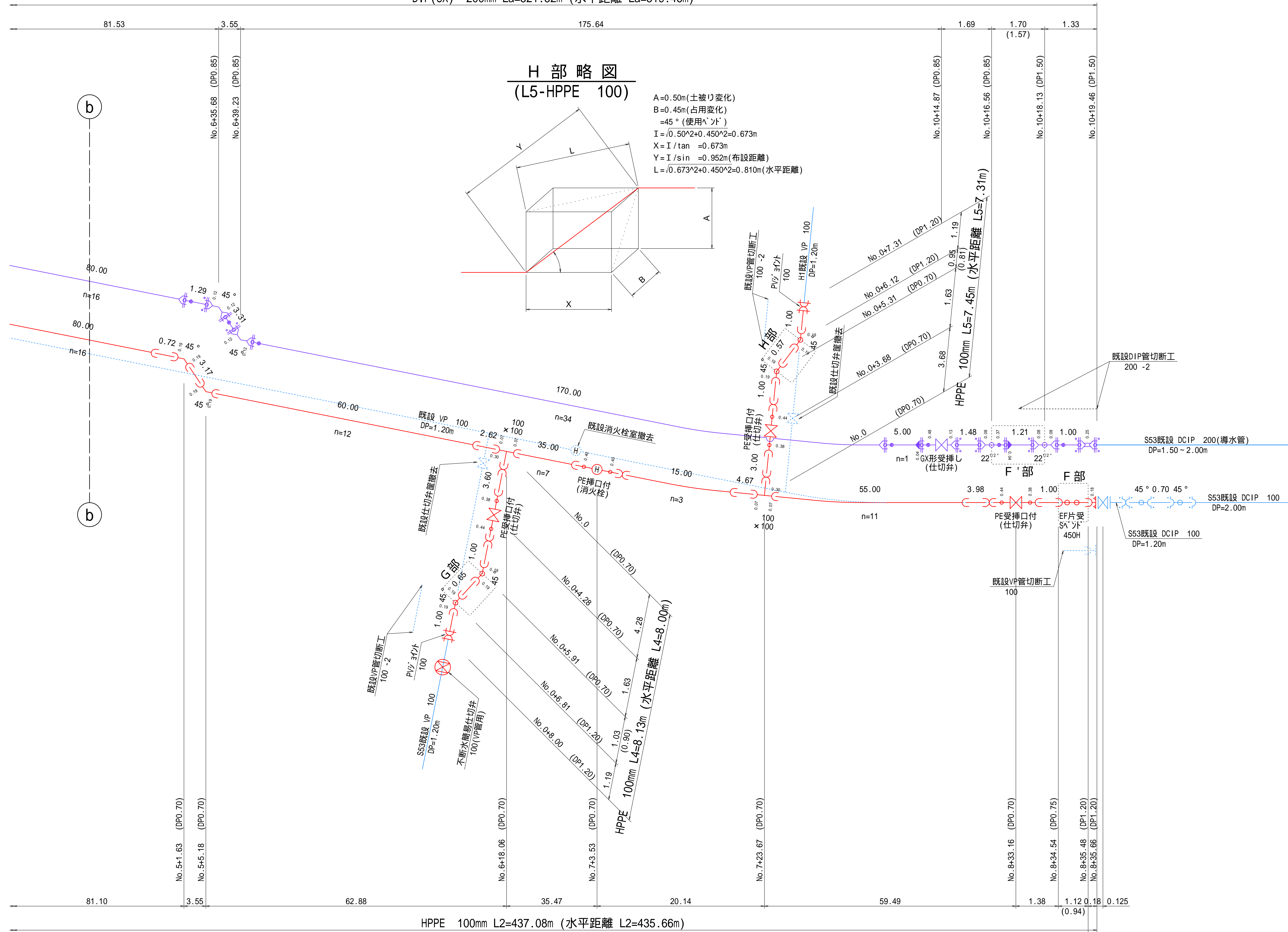

F' 部配管詳細図  
(La-DCIP(GX) 200)

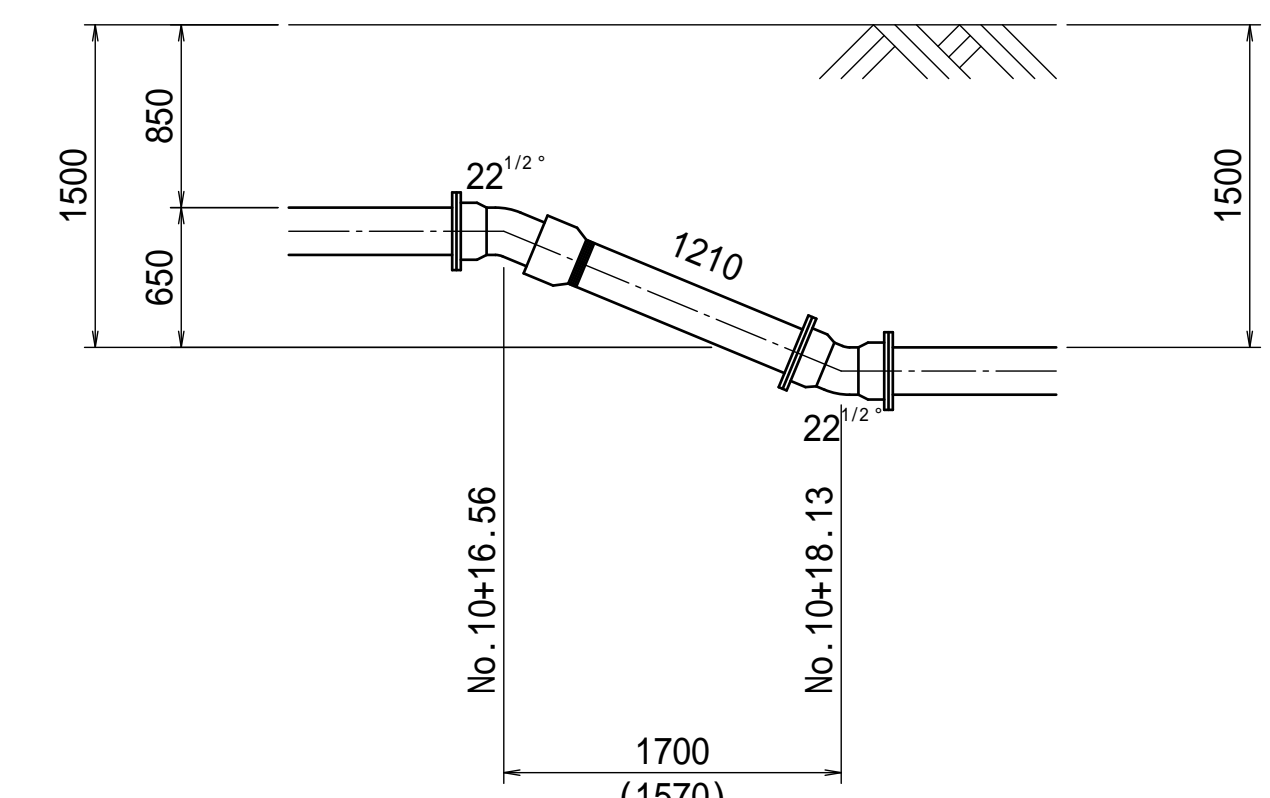

F 部配管詳細図  
(L4-HPPE 100)

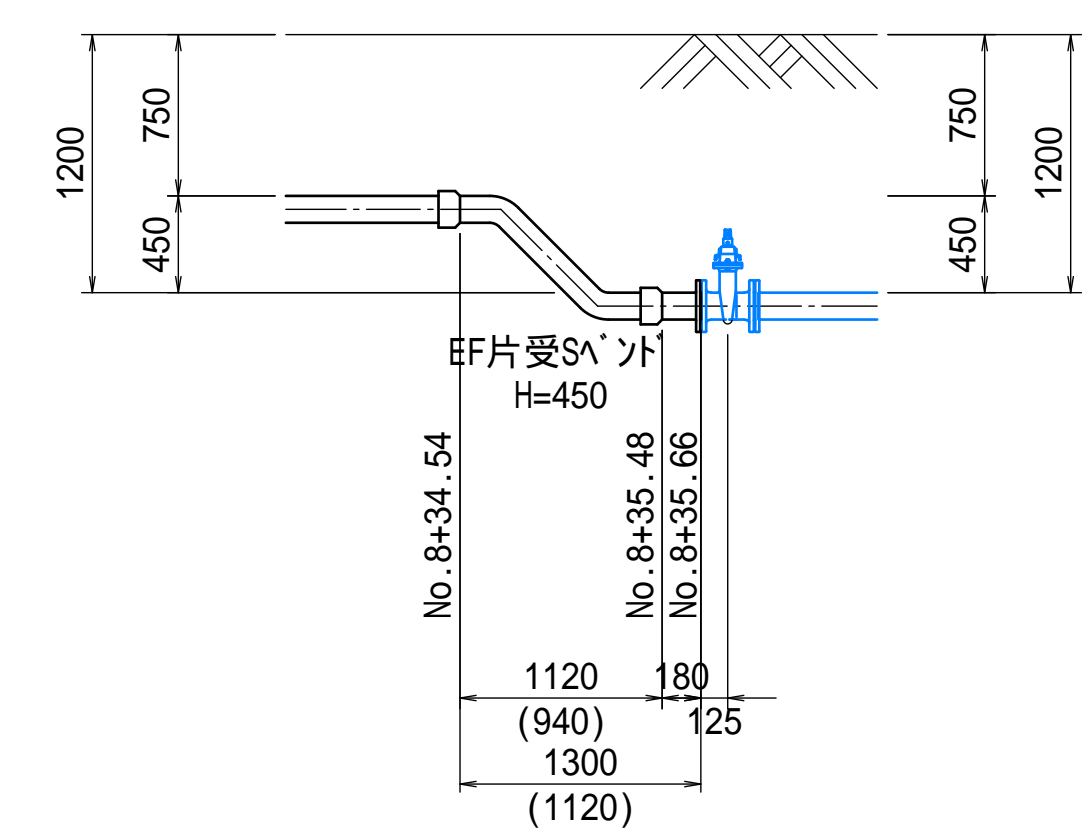

第2工区

|     |   |       |    |    |     |
|-----|---|-------|----|----|-----|
| 発注者 | 上三川町上下水道課                               |       |    |    |     |
| 事業名 | 導水管・配水管布設替工事<br>(町道3-178号線外・上三川町大字多功地内) |       |    |    |     |
| 図名  | 配管図(3/3)・詳細図                            |       |    |    |     |
| 縮尺  | 図示                                      | 設計年月日 | ・  | 図番 | 6/7 |
| 検印  | 照査                                      | 設計    | 監製 |    |     |

配水管標準土工定規図 S=1:20

給水管標準土工定規図 S=1:20

町道車道部  
DIP(GX) 200

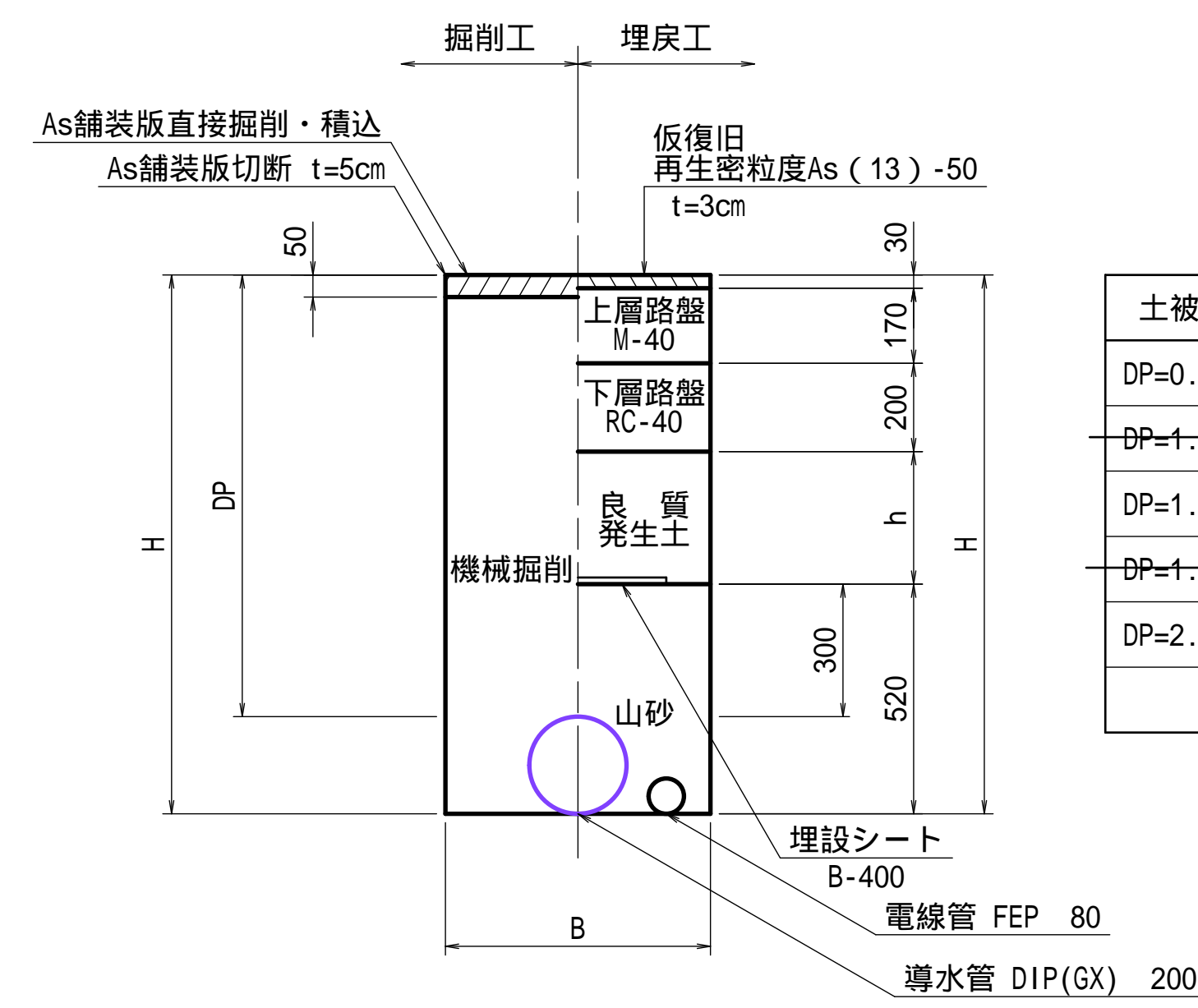

寸法表 (単位:mm)

| 土被り      | B   | DP   | H    | h    |
|----------|-----|------|------|------|
| DP=0.85m | 600 | 850  | 1070 | 150  |
| DP=1.22m | 600 | 1220 | 1440 | 520  |
| DP=1.50m | 900 | 1500 | 1720 | 800  |
| DP=1.61m | 900 | 1610 | 1830 | 910  |
| DP=2.54m | 900 | 2540 | 2760 | 1840 |

町道車道部  
HPPE 150

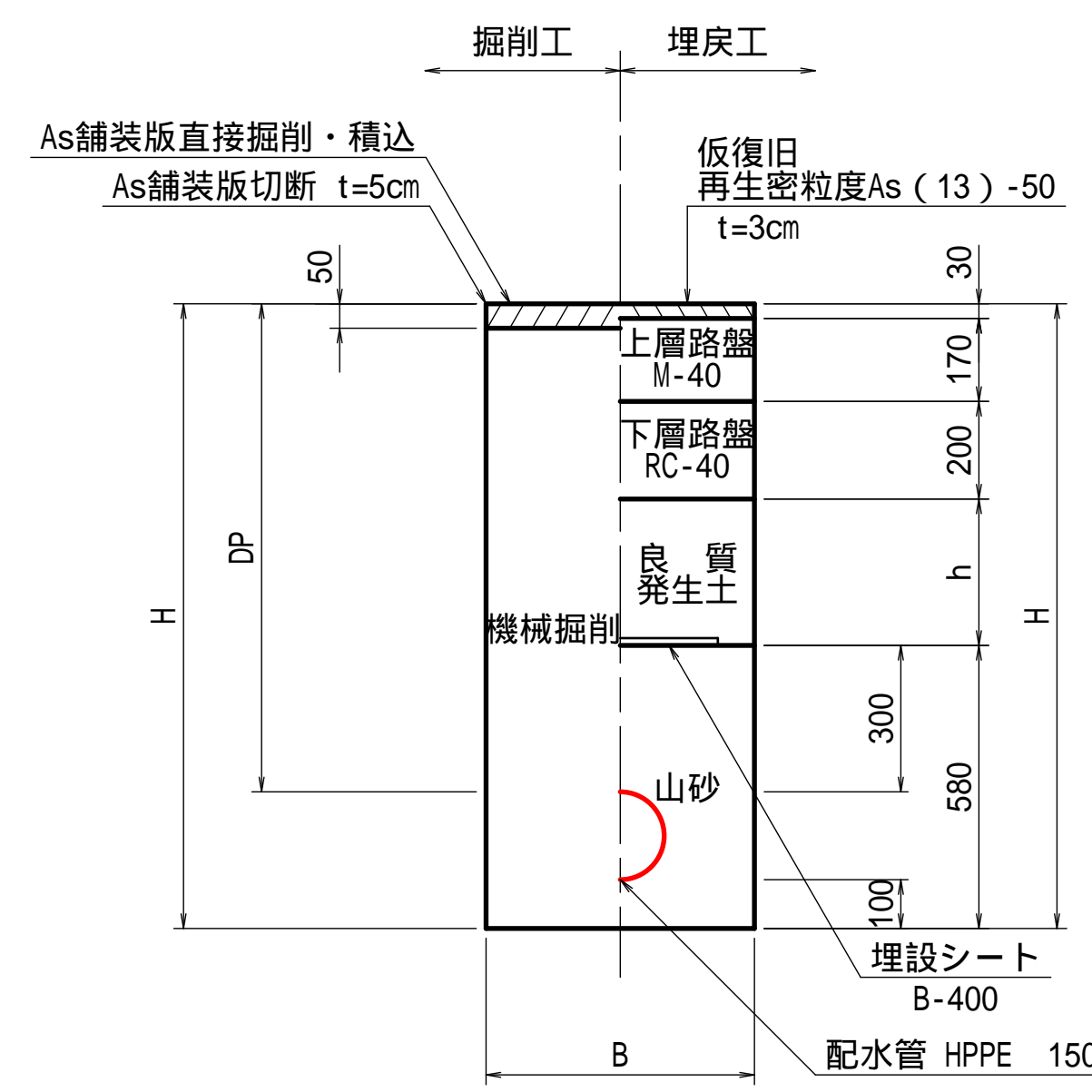

寸法表 (単位:mm)

| 土被り      | B   | DP   | H    | h    |
|----------|-----|------|------|------|
| DP=0.70m | 600 | 700  | 980  | 0    |
| DP=0.75m | 600 | 750  | 1030 | 50   |
| DP=1.20m | 600 | 1200 | 1480 | 500  |
| DP=1.94m | 900 | 1940 | 2220 | 1240 |
| DP=2.54m | 900 | 2540 | 2820 | 1840 |

町道車道部

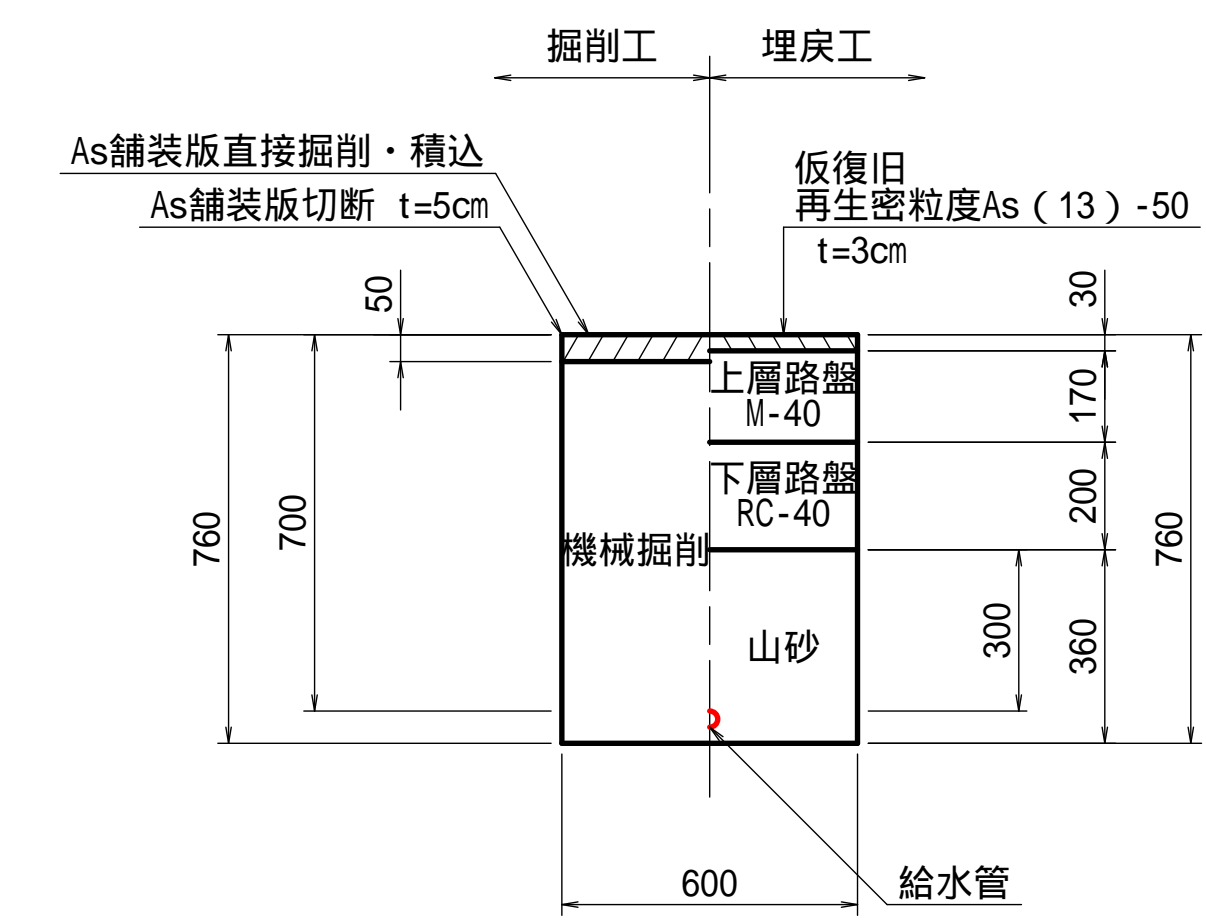

町道車道部(標準土被り部)  
DIP(GX) 200・HPPE 150・100(複合区間)  
DP=0.85m DP=0.70m

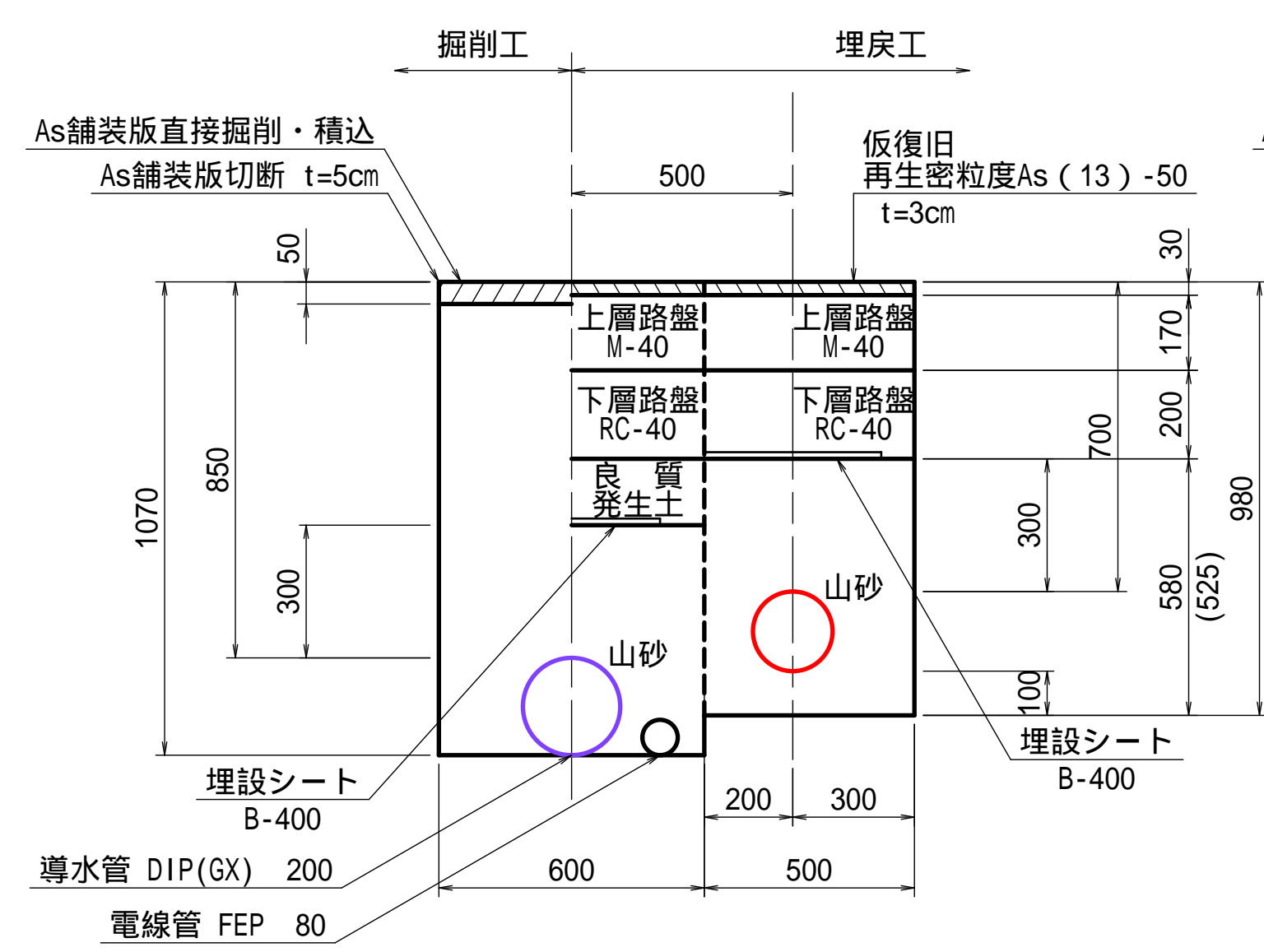

県道車道部  
HPPE 150  
DP=1.20m

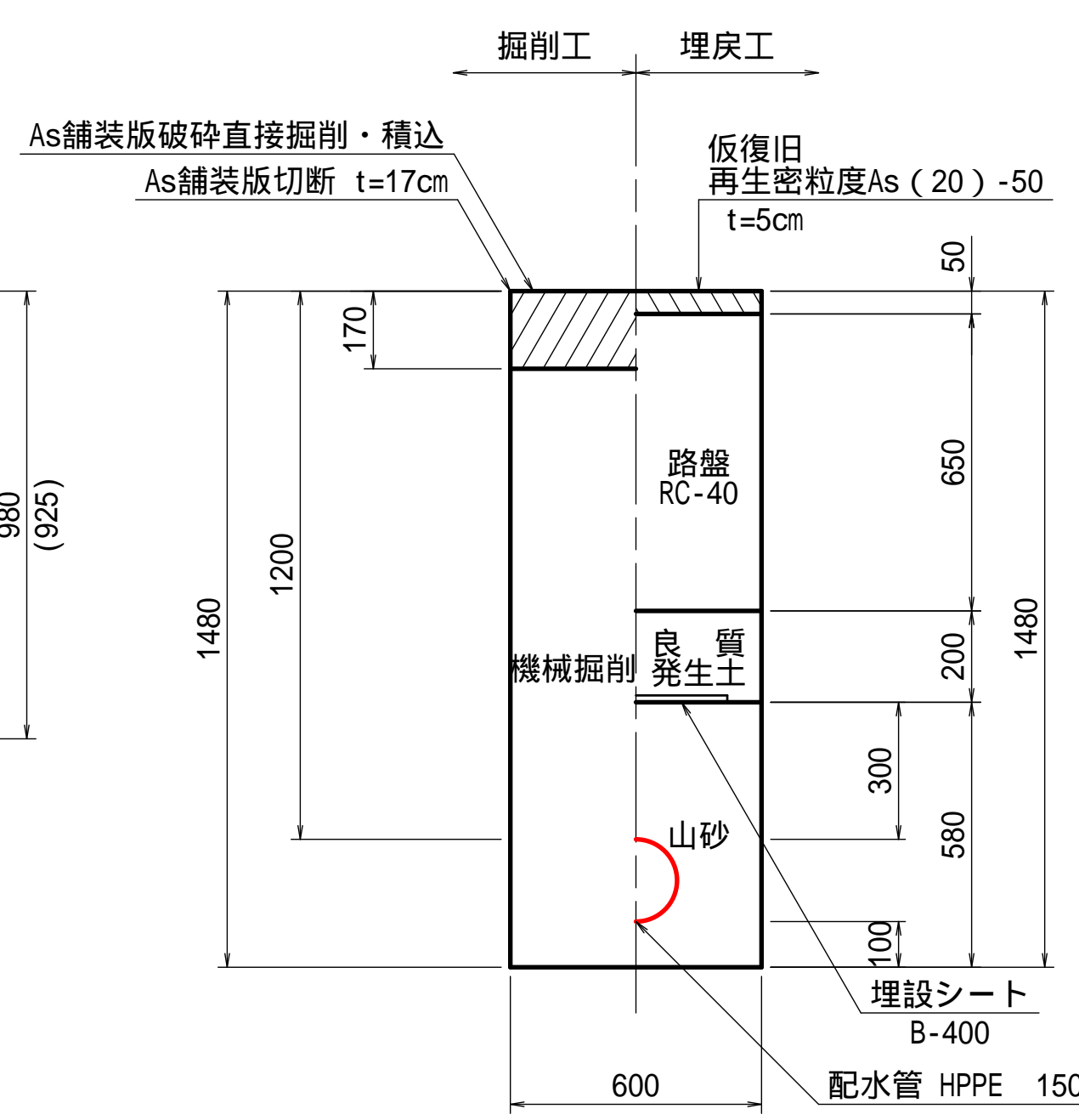

町道車道部  
HPPE 100

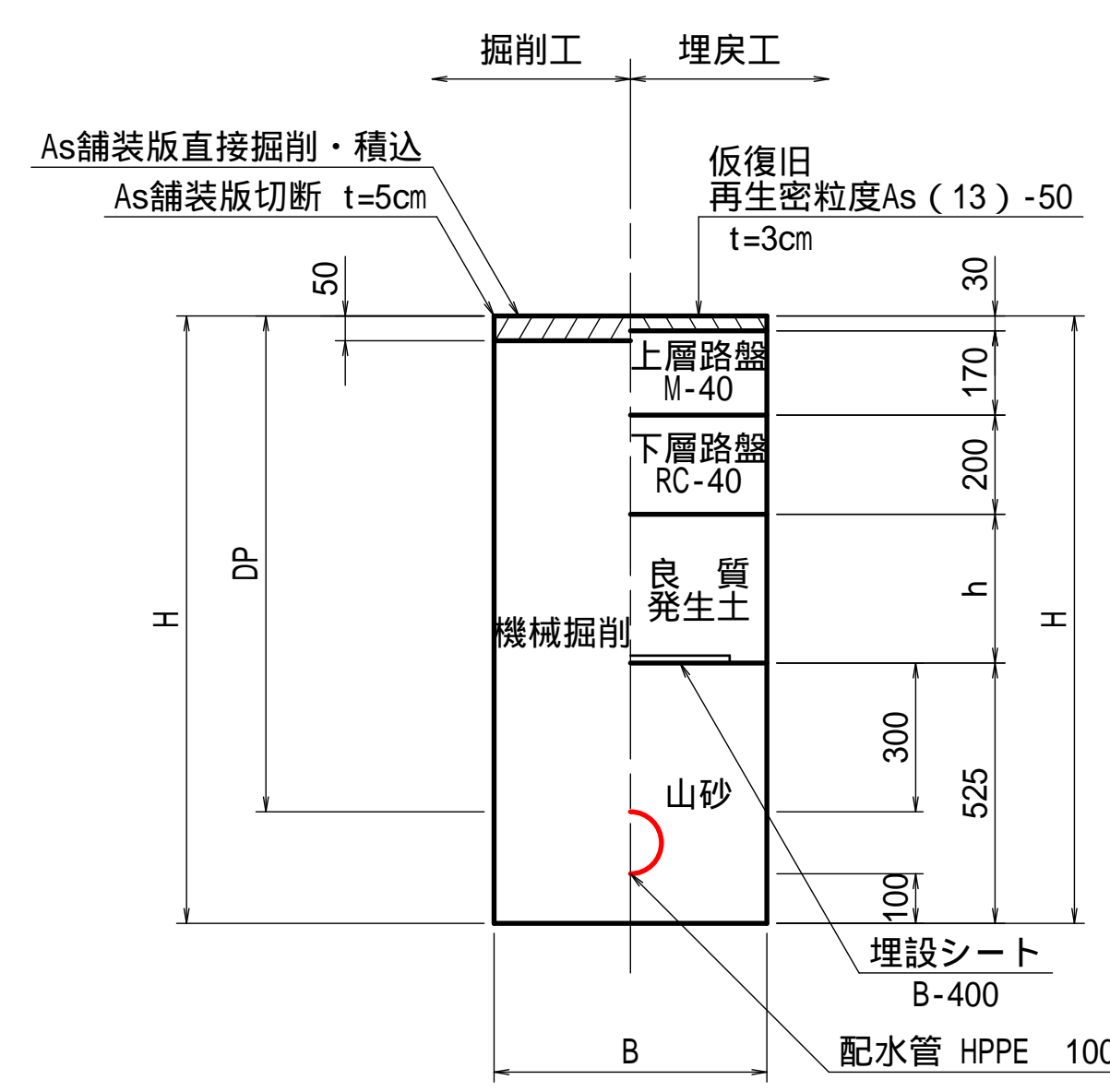

寸法表 (単位:mm)

| 土被り      | B   | DP   | H    | h    |
|----------|-----|------|------|------|
| DP=0.70m | 600 | 700  | 925  | 0    |
| DP=1.15m | 600 | 1150 | 1375 | 450  |
| DP=1.20m | 600 | 1200 | 1425 | 500  |
| DP=1.55m | 900 | 1550 | 1725 | 800  |
| DP=1.94m | 900 | 1940 | 2115 | 1190 |

宅地内As部

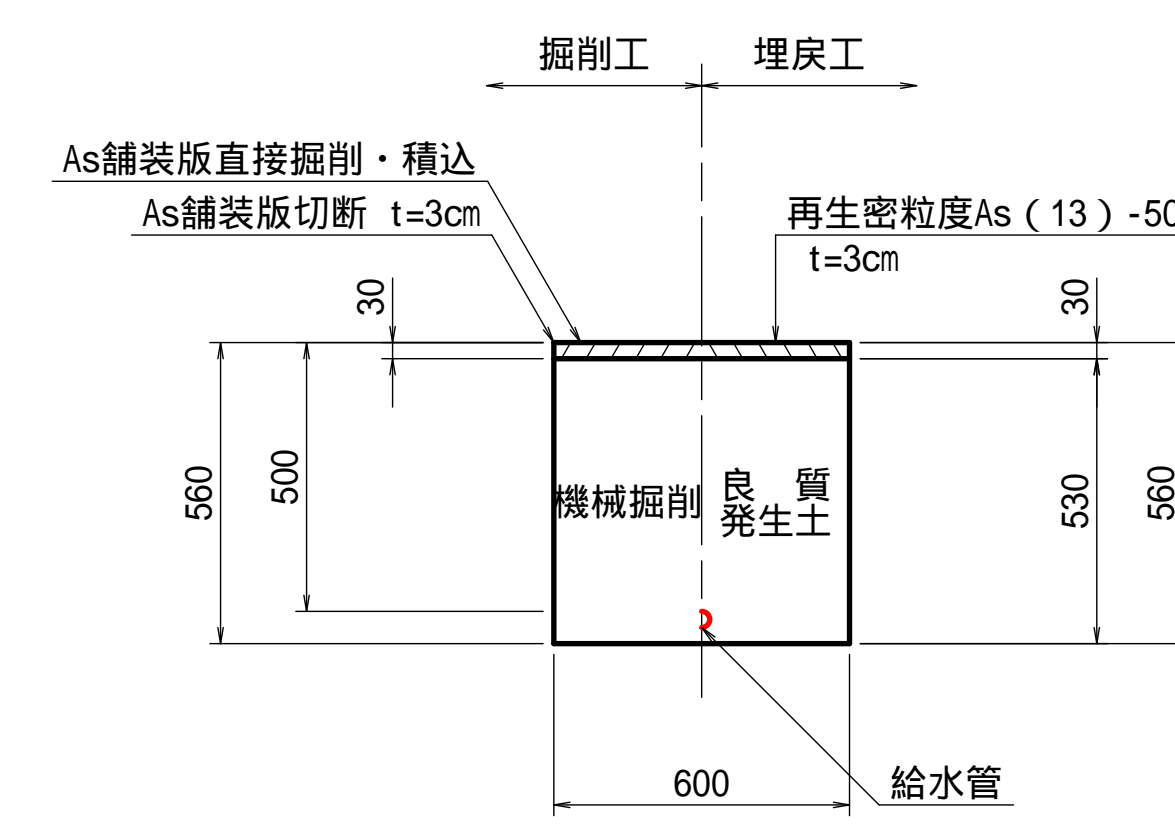

宅地内Co部

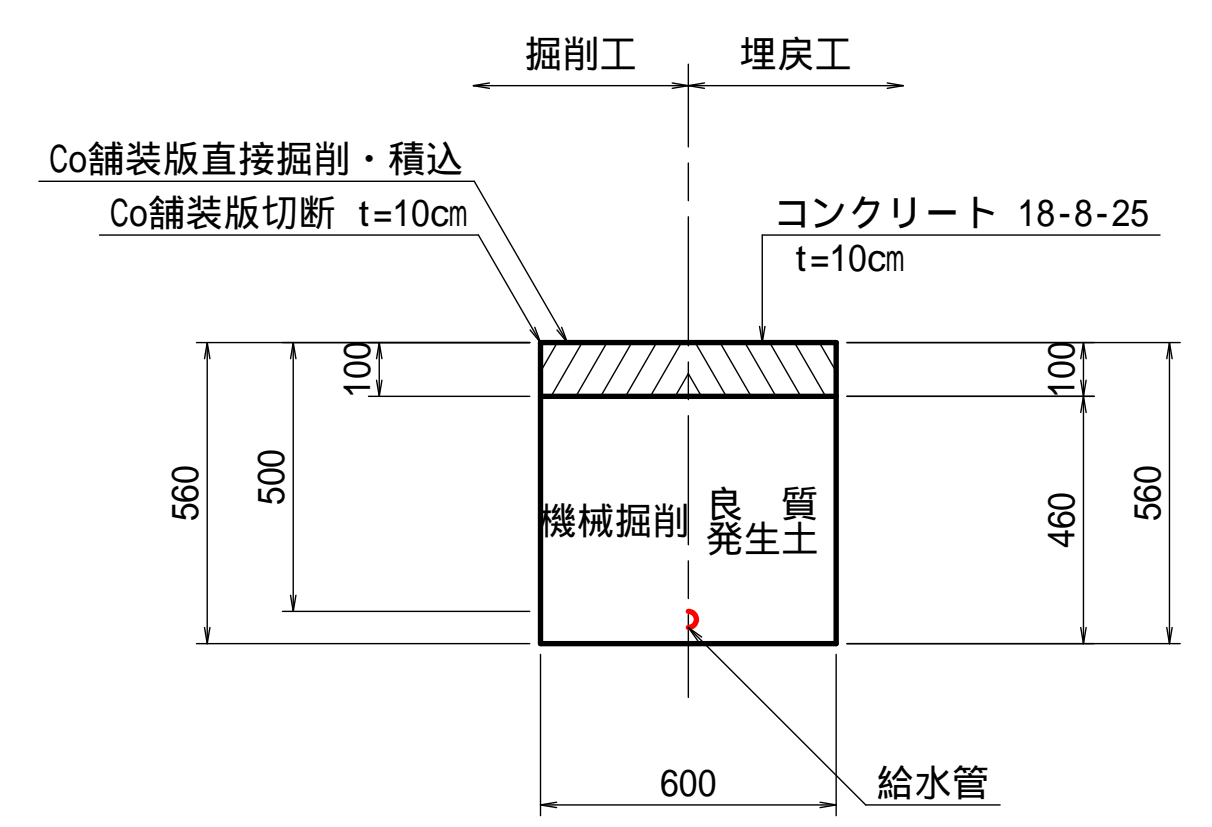

( ) 寸法はHPPE 100を示す。

排泥管標準土工定規図 S=1:20

宅地内砂利・土砂部

町道車道部  
PE 50  
DP=0.70m

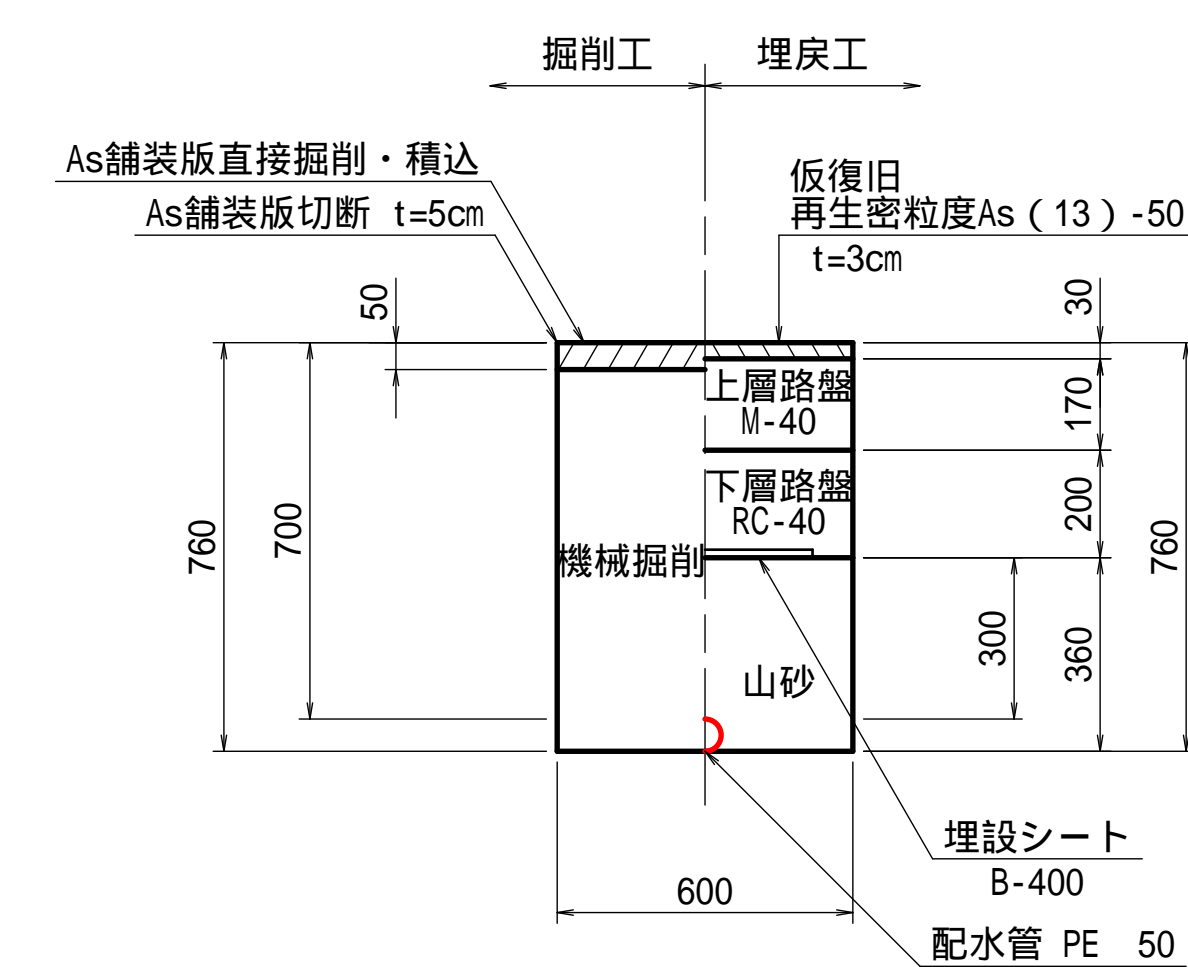

町道砂利部  
PE 50

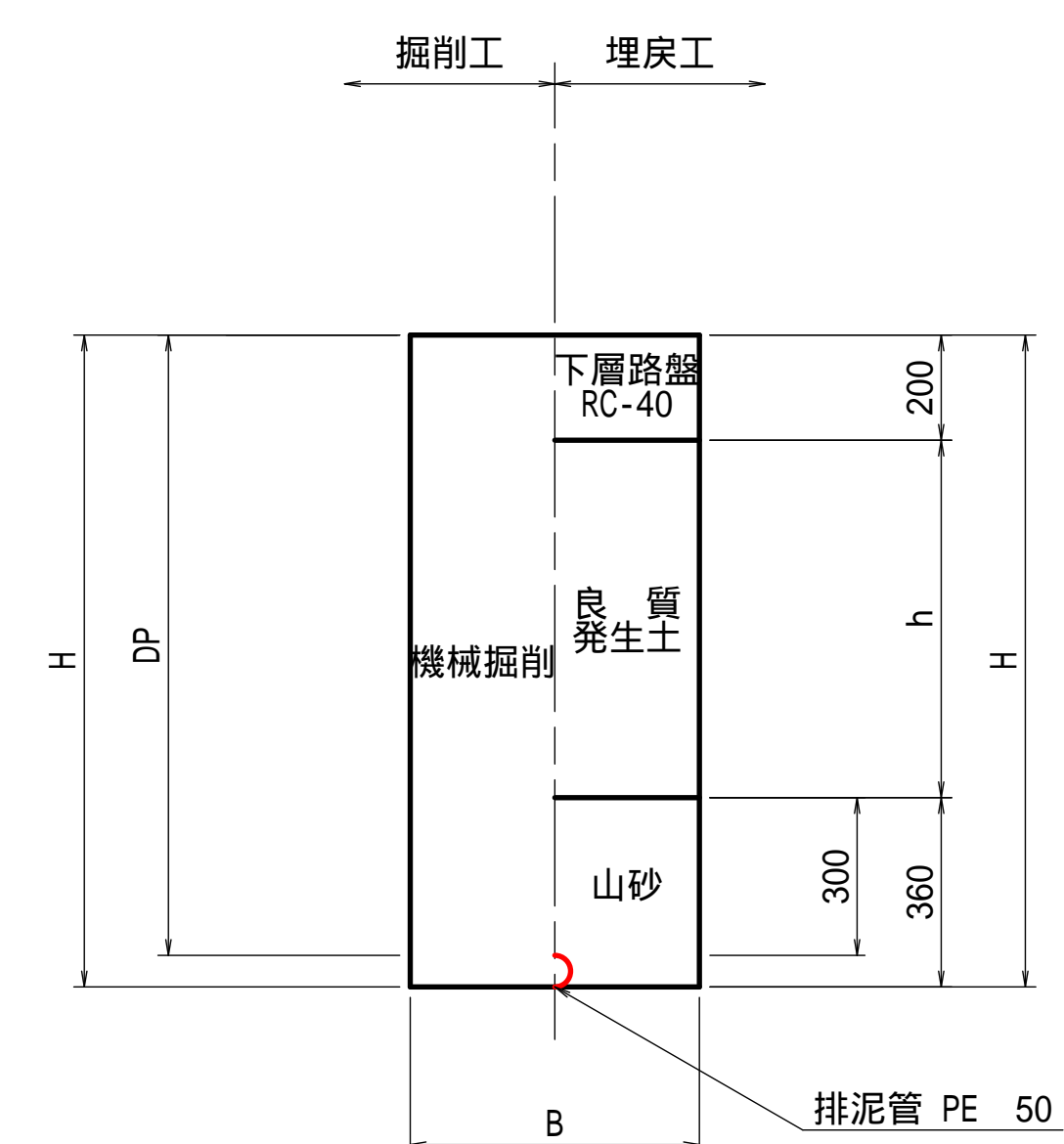

寸法表 (単位:mm)

| 土被り      | B   | DP   | H    | h   |
|----------|-----|------|------|-----|
| DP=0.70m | 600 | 700  | 760  | 200 |
| DP=1.20m | 600 | 1200 | 1260 | 700 |

町道車道部  
PE 25  
H=1.15m

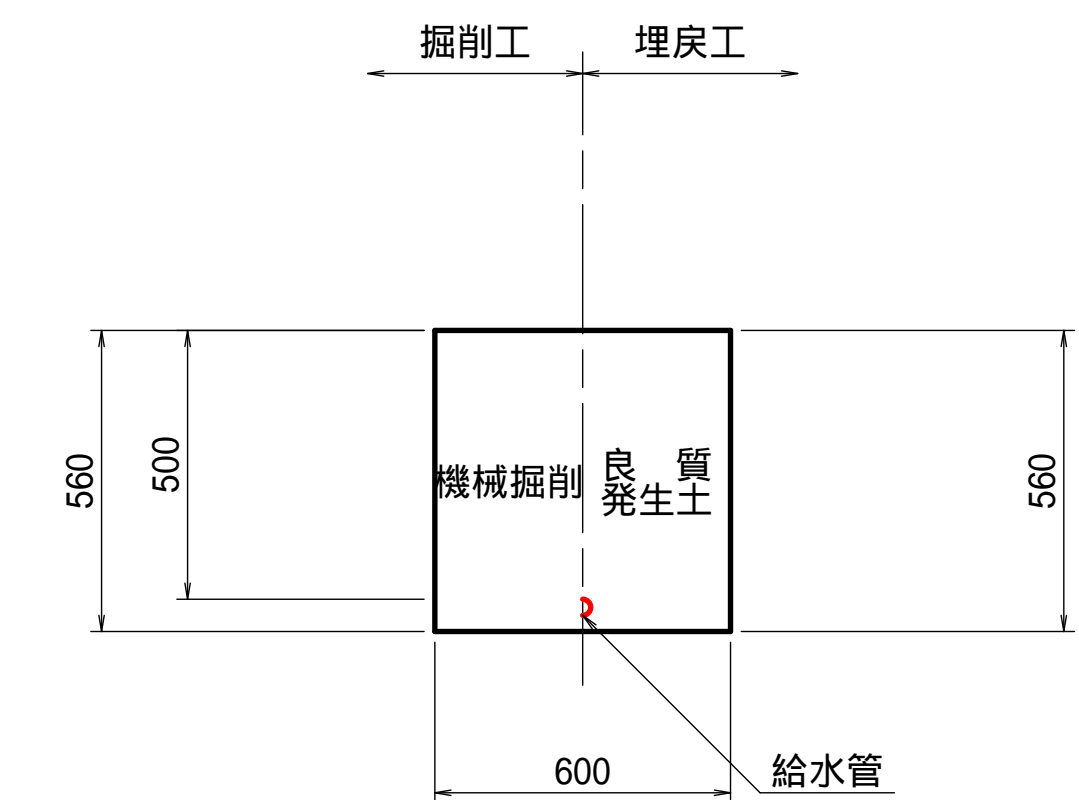
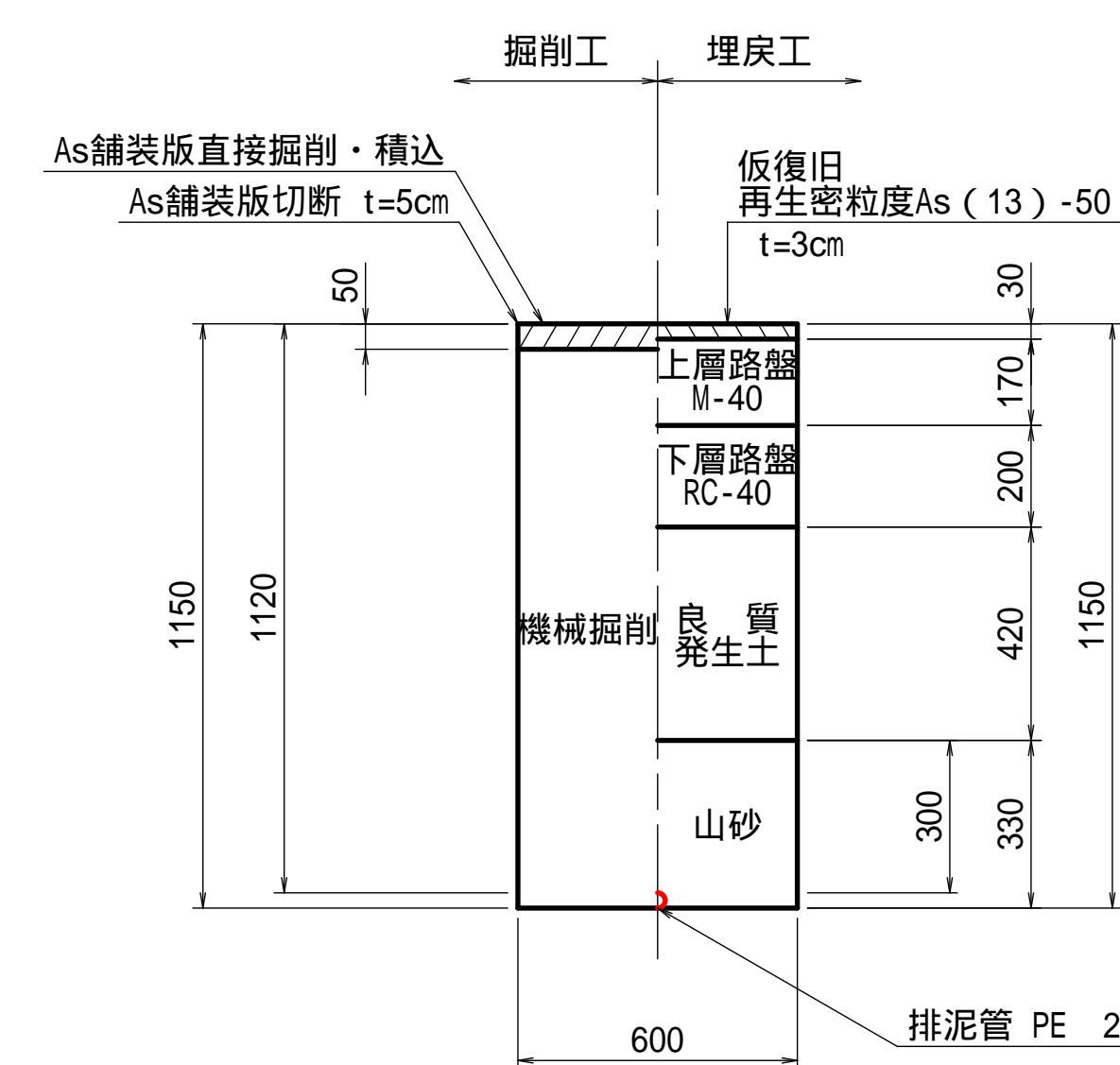

第2工区

|     |   |       |    |    |     |
|-----|---|-------|----|----|-----|
| 発注者 | 上三川町上下水道課                               |       |    |    |     |
| 事業名 | 導水管・配水管布設替工事<br>(町道3-178号線外・上三川町大字多功地内) |       |    |    |     |
| 図名  | 標準土工定規図                                 |       |    |    |     |
| 縮尺  | 図示                                      | 設計年月日 | ・  | 図番 | 7/7 |
| 検印  | 照査                                      | 設計    | 製図 |    |     |